

sto



Bewusst bauen.

# Sto-ProAttika® System

Gevel





# Inhoud

## Sto-ProAttika®

04 Strakke gevels zonder zichtbare dakrand

05 De perfecte combinatie met StoTherm Vario

06 Laat u inspireren

07 Een goede afstemming tussen de verschillende partners

08 Verwerking: stappenplan

15 Werfbegeleiding

Referentie voorpagina:

**Kantoorgebouw De Bruycker-Kemp te Oostende**  
**Uitvoerder: Pleisterwerken Delrue JP**

Details, illustraties, algemene technische informatie en diagrammen in dit document zijn slechts algemene omschrijvingen en tonen slechts een schematische weergave van de basisfuncties. Het betreft géén detailengineering. Concrete toepassing van het product kan in het concrete geval verschillen, afhankelijk van de omstandigheden ter plaatse. Specificaties dienen dan ook te allen tijde te worden aangepast voor het projectspecifieke werk. De documentatie dient dan ook niet als presentatie voor het werk, noch als verwerkingsvoorschrift. De verwerker/klant is zelfstandig verantwoordelijk voor het bepalen van de geschiktheid van het betreffende product in relatie tot de ondergrond. Aangrenzende werken zijn in de illustraties slechts schematisch weergegeven. De technische productspecificatie en productinformatie in de technische merkbleden, systeembeschrijvingen/adviezen, dient te allen tijde als uitgangspunt te worden genomen.



# Strakke gevels zonder zichtbare dakrand

10 jaar research, ontwikkeling, testprojecten en klimaatkamerproeven gingen vooraf aan de ontwikkeling van het ProAttika® systeem. Het resultaat, de diverse systeemcomponenten zijn perfect op elkaar afgestemd om een duurzame oplossing te vormen voor strakke gevels.

## Kort overzicht van de systeemcomponenten

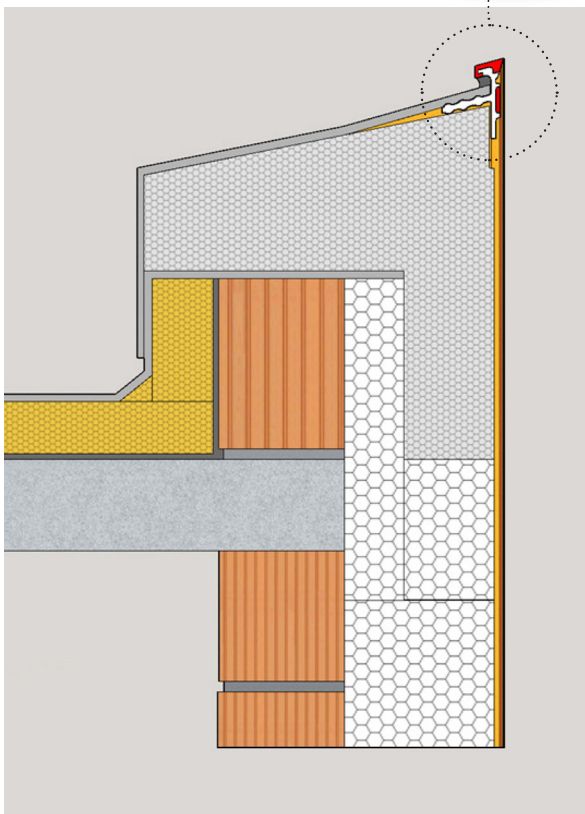
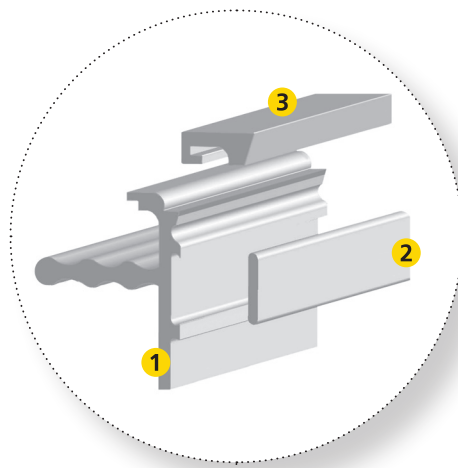

### 1 Sto-ProAttika® Basisprofiel

Het basisprofiel van het Sto-ProAttika® systeem. Er bestaan ook voorgevormde hoekenoplossingen voor de gebouwhoeken.

### 2 Sto-ProAttika® Tussenstuk

Hulpstuk voor het verbinden van aansluitende basisprofielen.

### 3 Sto-ProAttika® Afsluitprofiel

Beschikbaar in verschillende maten, te kiezen in functie van het type gevelafwerking.

### Sto-ProAttika® Montagekit

Specifieke montagekit voor het kleven van zowel de basisprofielen als de afsluitprofielen. Gebruik steeds deze systeemcomponent.

### Sto-ProAttika® EPS

#### Sto-ProAttika® EPS - 40 cm

Voorgevormde isolatieblok, vervaardigd uit EPS  
Isolatiewaarde 0,032 W/mK

#### Sto-ProAttika® EPS - 60 cm

Variante voor grotere isolatiediktes met een totale breedte van 60 cm.

### Afmetingen (in cm)

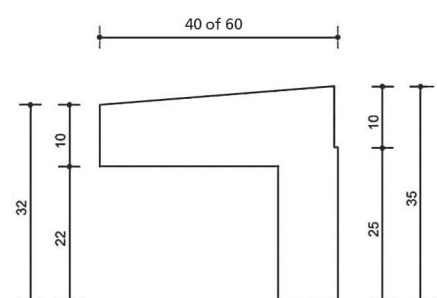

# De perfecte combinatie

met StoTherm Vario

Het Sto-ProAttika® systeem werd getest in combinatie met het StoTherm Vario systeem bij het WTCB.

Residentie Groenveld, Wilrijk, BE  
Architect: OSQB Architecten- en Ingenieursburo



## StoTherm Vario

### Toepassing

- Nieuwbouw en renovatie
- Metselwerk (beton, kalkzandsteen, snelbouw, cellenbeton, gevelsteen)

### Eigenschappen

- Hoog waterdampdoorlatend
- Goed bestand tegen micro-organismen zoals algen en schimmels
- Hoog thermisch isolerend
- Weerbestendig
- Brandreactieklasse B s2 d0 volgens EN 13501-1

### Vormgeving

- Breed gamma aan afwerkingsmogelijkheden
- Kunstharerspleisters: StoSilco, Stolit, StoSuperlit
- Afwerking met steenstrippen, natuursteen, ceramiek, glasmozaïek
- StoDeco Profielen
- Inkleurbaar volgens het StoColor System (helderheidswaarde > 20)

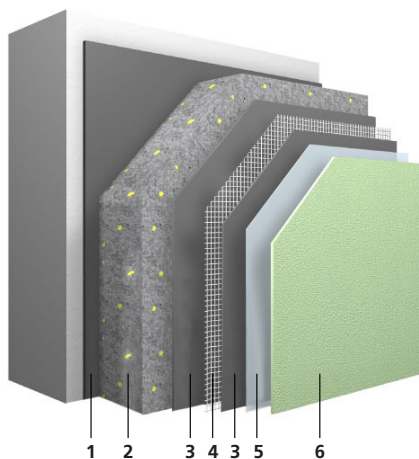

- 1 Verlijming: StoLevel Uni; Sto-Baukleber of StoTurbofix**  
Mineraal gebonden kleefmortel.  
Machinaal of handmatig verwerkbaar.
- 2 Isolatie: EPS 15 SE / Top 32**  
Isolatieplaat uit geëxpandeerd EPS SE, lambda: 0,040 & 0,032
- 3 Wapeningsmortel: StoLevel Uni**  
Mineraal gebonden wapeningsmortel, machinaal verwerkbaar
- 4 Weefsel: Sto-Glasweefsel**  
Voldoet aan de hoogste eisen qua scheur- en stootvastheid
- 5 Voorstrijk: StoPutzgrund**  
Gevulde, gepigmenteerde voorstrijk
- 6 Eindlaag: StoSilco, StoLotusan of Stolit**  
Inkleurbaar volgens het StoColor System

# Laat u inspireren met de verschillende mogelijkheden van Sto

Het Sto-ProAttika® systeem is verenigbaar met de meeste afwerkingen uit ons assortiment. Van het Sto-ProAttika® afsluitprofiel bestaan varianten met een verschillende dikte. Zo is het Sto-ProAttika® systeem verenigbaar met de verschillende afwerkingen, afgestemd op hun respectievelijke dikte.

## Klassieke sierpleister, oneindig veel mogelijkheden



Sierpleister is een klassieker waarmee u geveldesign steeds opnieuw kan heruitvinden. De sierpleisters van Sto vervullen elke wens: van de klassieke korrel- en gerilde pleisters tot veelzijdige modelleerpleisters in een brede waaier van korrelgroottes en kleuren.

## StoSignature, uw handtekening in gevelbekleding

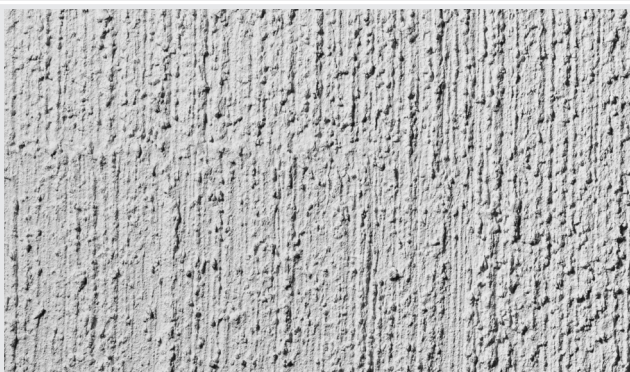

StoSignature maakt het mogelijk geveloppervlakken af te werken met beproefde en geteste technieken. Een gevel met echte designlures of speciale effecten is nu binnen handbereik. Dankzij de ontwerpflexibiliteit van StoSignature kan u uw eigen identiteit in het ontwerp kwijt.

## StoBrick, keramische steenstrippen. De authentieke reconstructie van baksteen



Een gevelbekleding met steenstrippen kan je visueel niet onderscheiden van een gevel die is opgebouwd met traditionele bakstenen. Steenstrippen danken hun esthetische meerwaarde onder andere aan de quasi ongelimiteerde ontwerpmogelijkheden. De steenstrippen zijn makkelijk te combineren met andere gevelelementen zoals Sto-sierpleister of StoDeco profielen.

# Een goede afstemming

tussen dakwerker, gevelaannemer en architect zijn cruciaal.

## 1. Respecteer een strikte timing

In elk bouw- of renovatieproject is een goede afstemming tussen de ontwerper, de bouwheer en de verschillende aannemers cruciaal.

In het klassieke bouwproces zijn de voorbereidende werken aan de ruwbouw en de dakafdichting voltooid voor de gevelaannemer zijn werkzaamheden opstart. Bij de toepassing van het Sto-ProAttika® systeem is dit niet anders.

## 2. Bereid de bouwdetails tot in de puntjes voor

Kort na de installatie van de Sto-ProAttika® profielen dient de dakwerker terug te komen om de bijkomende afdichting te voorzien aan de bovenzijde van het Sto-ProAttika® systeem. Het respecteren van een strikte timing is essentieel om te vermijden dat water infiltreert in de verdere gevelopbouw.

Gezien de minimalistische detaillering, dienen de verschillende bouwdetails tot in de puntjes voorbereid te zijn, denken we bijvoorbeeld aan de helling van de dakvlakken, de vlotte afwatering van het regenwater, de waterdichte aansluiting aan opgaande muren,.... De afdichting van het dakvlak blijft immers het werk van de dakwerker.

## 3. Een goede werfvoorbereiding

Bij de ontwikkeling van het Sto-ProAttika® systeem werden tevens verschillende fabrikanten van dakafdichting betrokken om de juiste opbouw samen te stellen op basis van hun expertise. Een goede voorbereiding van de werf is dan ook aangewezen om de compatibiliteit van de verschillende systemen op elkaar af te stemmen.

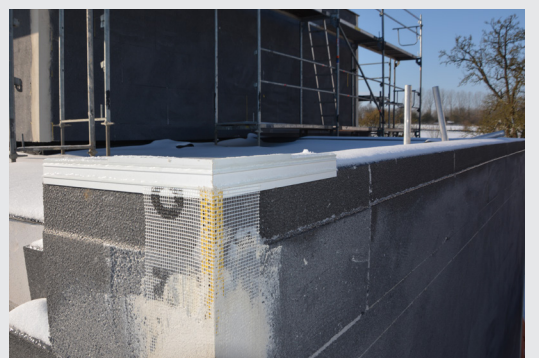
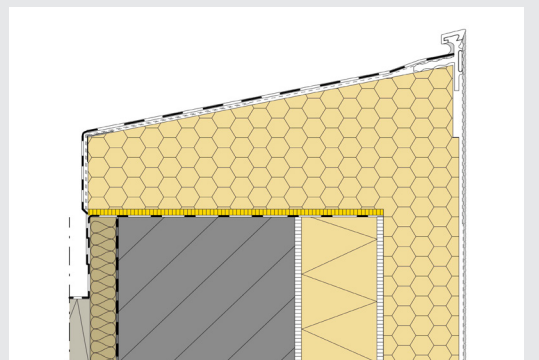



# Verwerking: stappenplan

1. Aanbrengen van de dakopbouw en de waterdichting door de dakwerker
2. Plaatsing van de voorgevormde isolatieblok Sto-ProAttika® EPS
3. Plaatsing van de Sto-ProAttika® profielen
4. Versteving met een bijkomende weefselstrook
5. Uitlijning van de gevelisolatie
6. Afwerking van het dakvlak



## 1. Aanbrengen van de dakopbouw en de waterdichting door de dakwerker

Voorzie een losse flap aan de oversteek ter bescherming van het metselwerk tegen regen, minimaal 10 cm voorbij de kimblok.

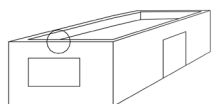
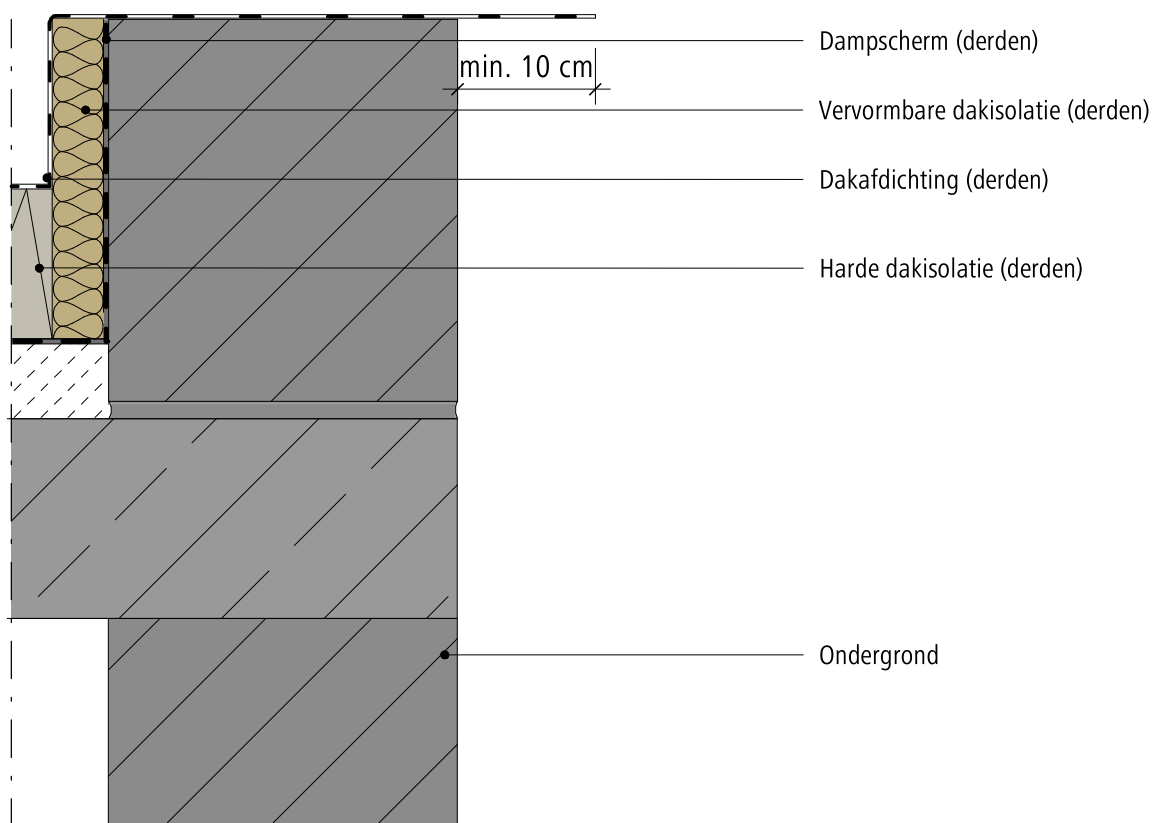



## 2. Plaatsing van de voorgevormde isolatieblok Sto-ProAttika® EPS

Gebruik steeds de voorgevormde isolatieblokken als basis voor de profielen. Verkleef deze op de dakafdichting met Sto-Turbofix Mini. De toevoeging van enkele noppen StoLevel Uni veréenvoudigt de praktische installatie.

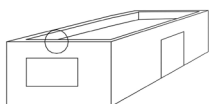
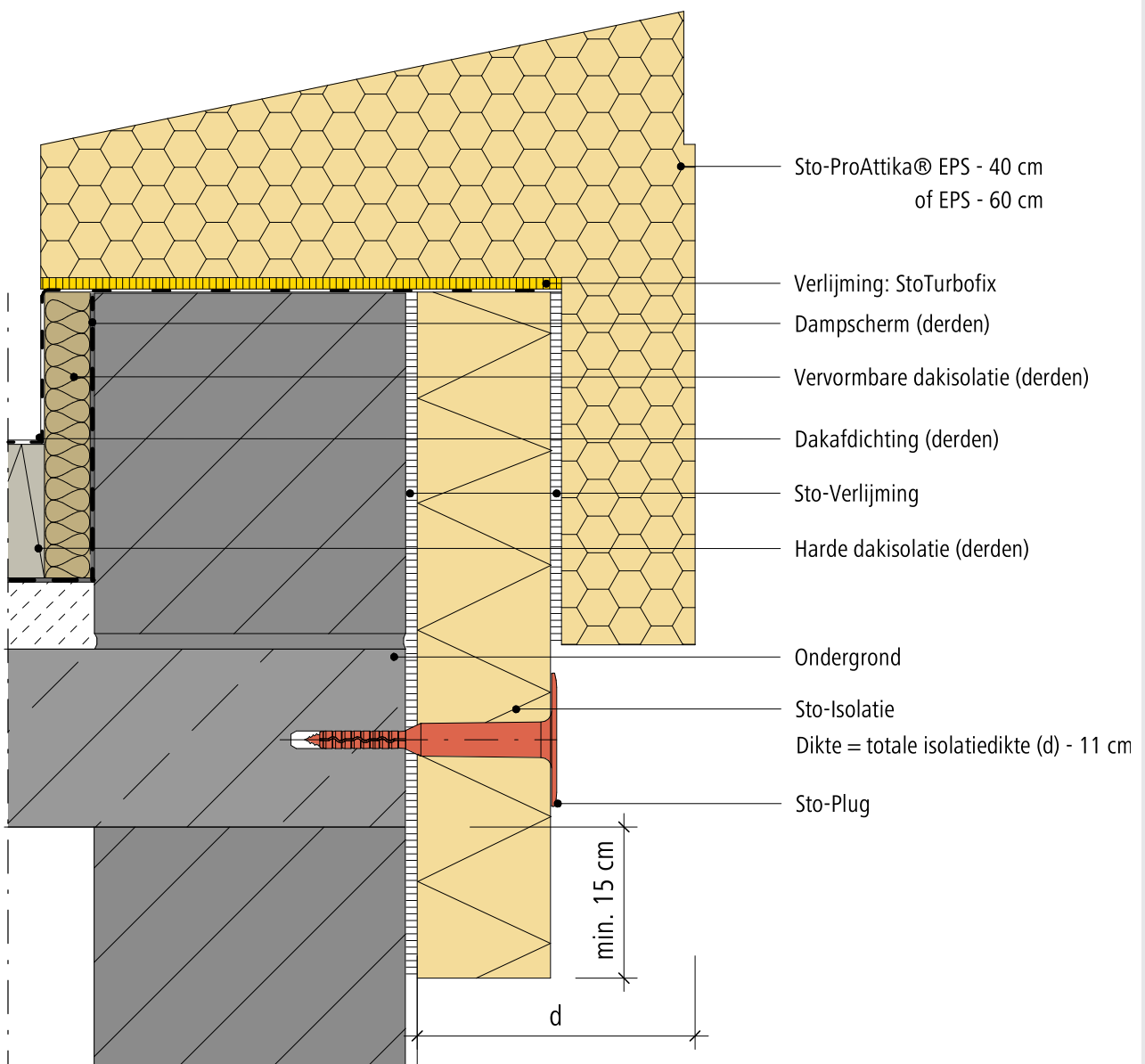

### 3. Plaatsing van de Sto-ProAttika® profielen

Schuif de Sto-ProAttika® profielen in elkaar en kleef deze volvlakig in de kleefmortel StoLevell Uni. Alle naden tussen de kopse kanten van de aansluitende profielen (zowel basis- als afsluitprofielen) zijn te verlijmen met Sto-ProAttika® Montagekit.

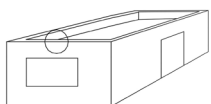
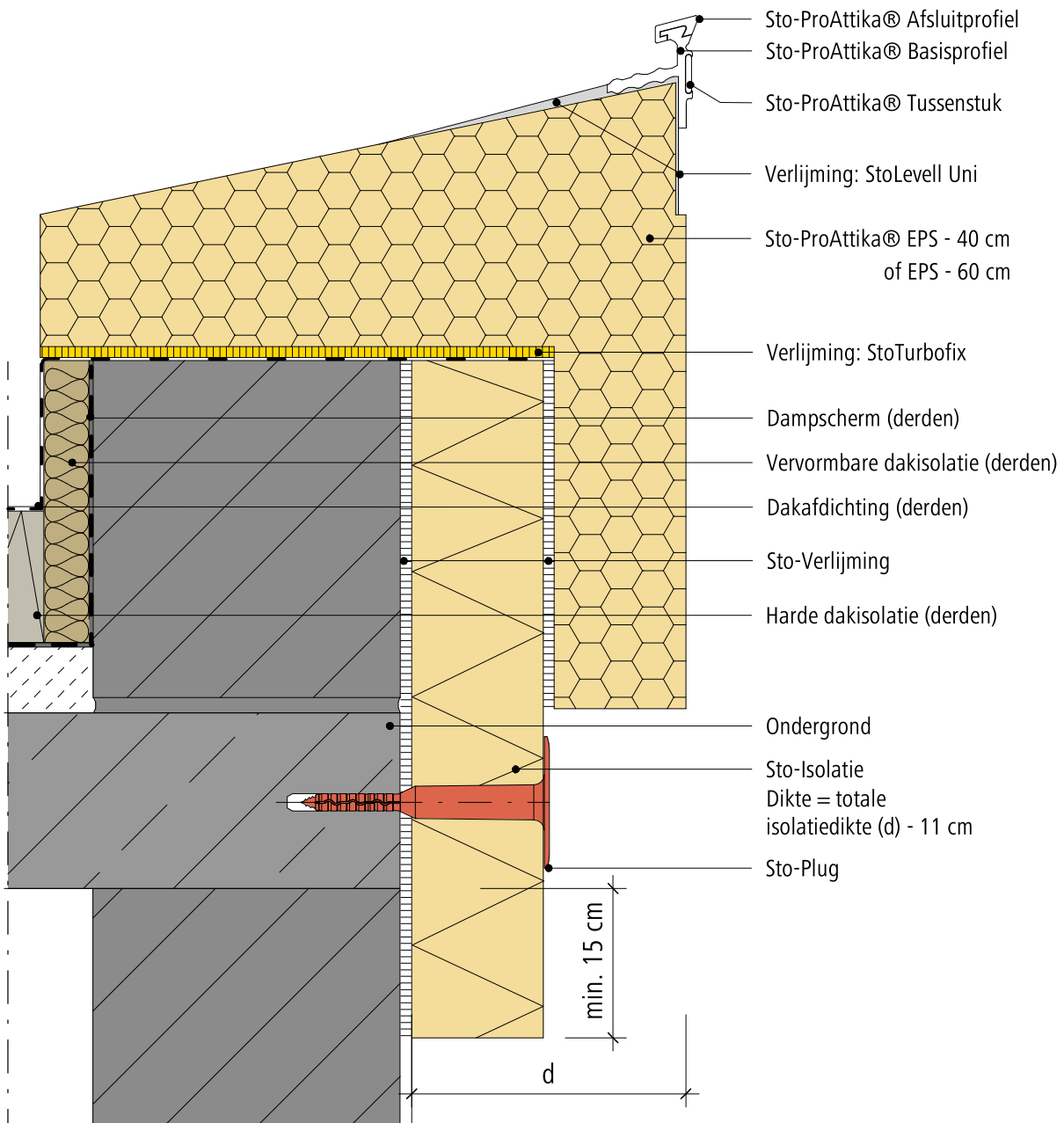

#### 4. Versteving met een bijkomende weefselstrook

Aansmeren van een bijkomende weefselstrook met een hoogte van minimaal 20 cm in het gevelvlak met behulp van de wapeningsmortel StoLevel Uni, voorzien van Sto-Glasweefsel F. Ook de bovenzijde van het de isolatieblok kan op deze wijze tijdelijk beschermd worden.

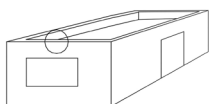
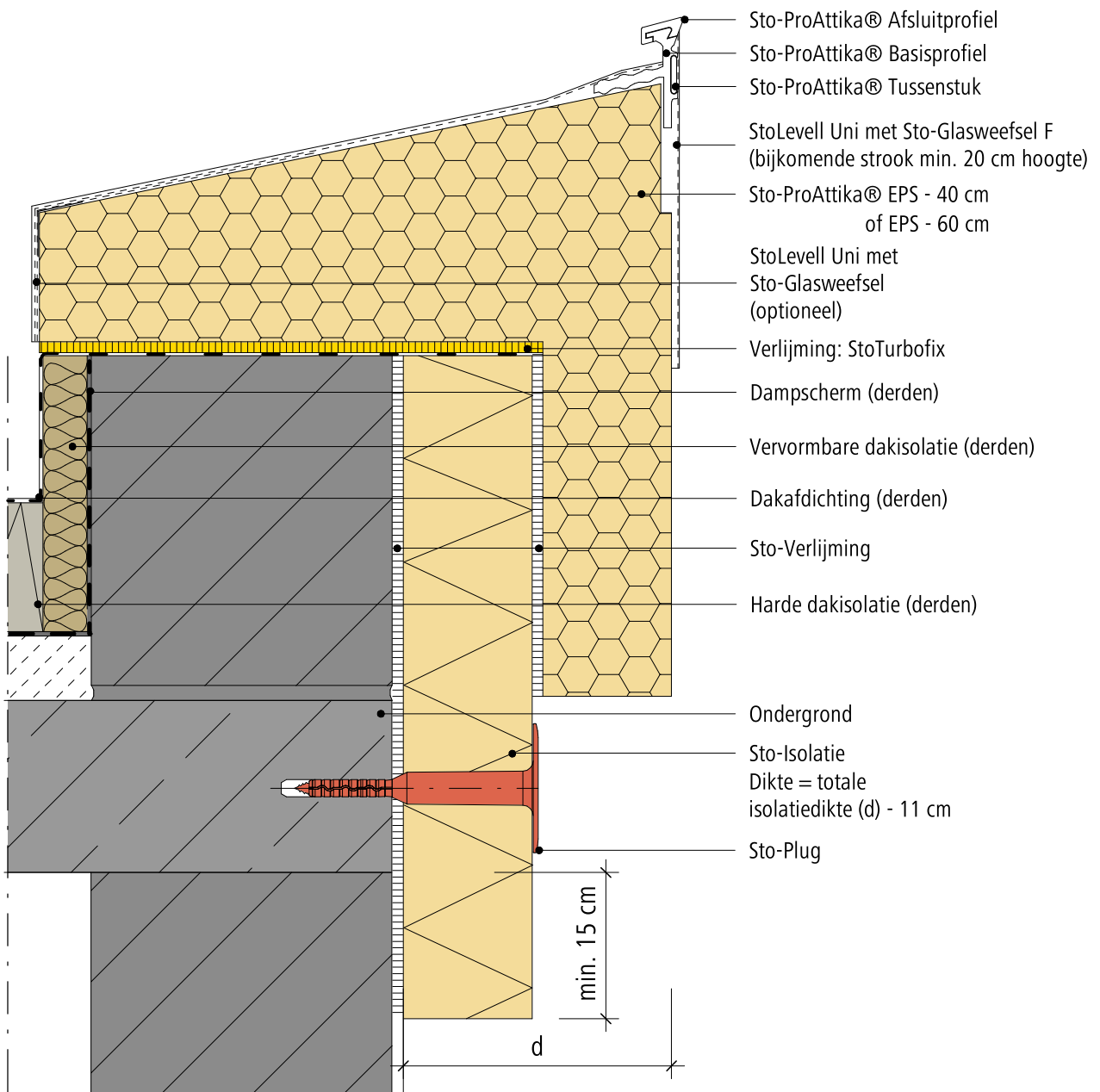

## 5. Uitlijning van de gevelisolatie

Plaats de gevelisolatie in lijn met de voorgevormde isolatieblokken.

De verdere gevelopbouw wordt best uitgevoerd nadat de dakwerker de dakafdichting heeft afgewerkt om infiltratie van regenwater te vermijden.

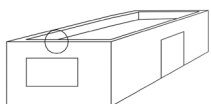
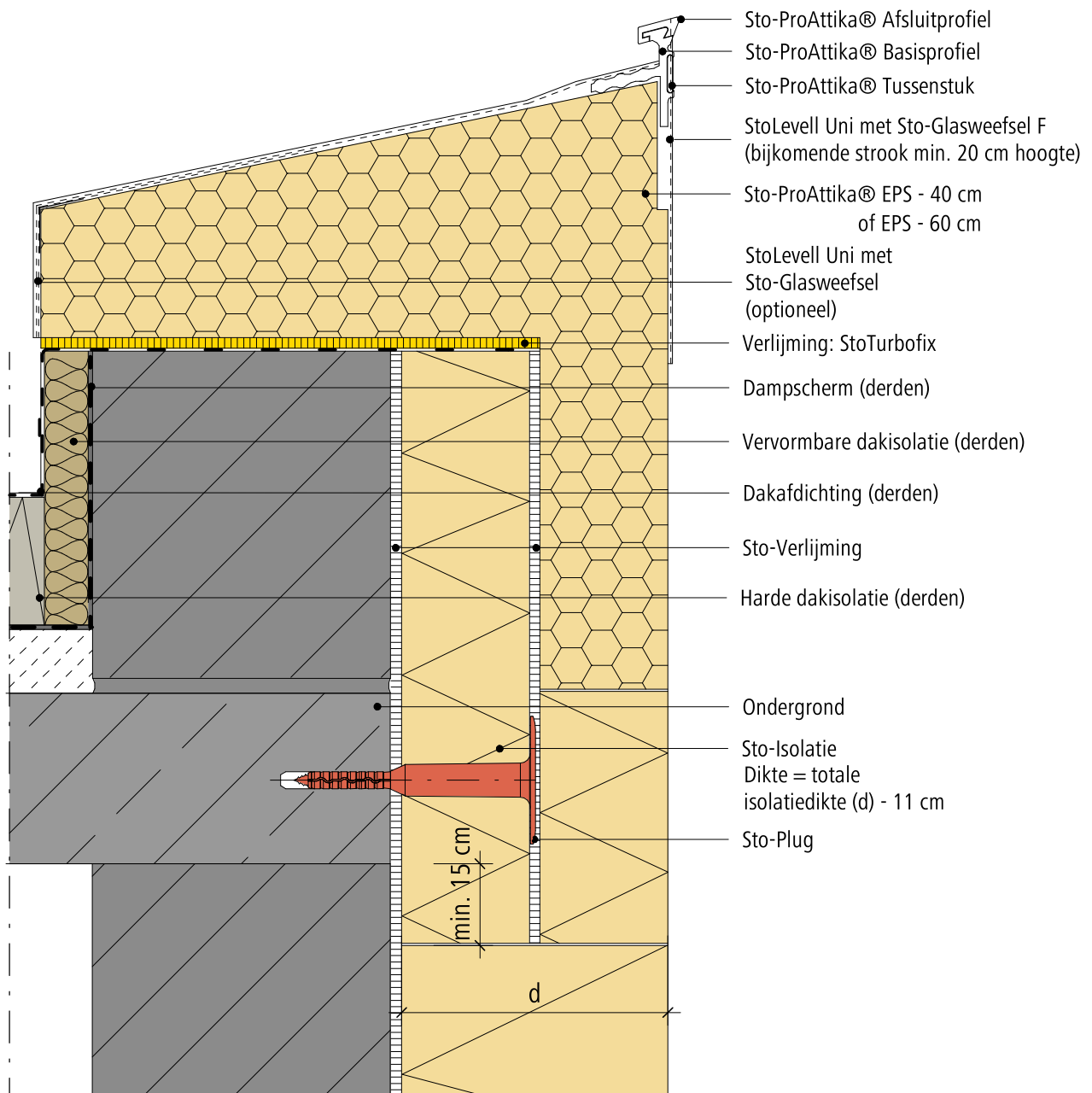

## 6. Afwerking van het dakvlak

De dakwerker is verantwoordelijk voor de waterdichting van het dak, de dakopstand en de aansluiting met de Sto-ProAttika® profielen in het dakvlak. Deze installatie dient te gebeuren volgens de specifieke bestekbeschrijving.

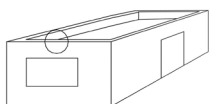
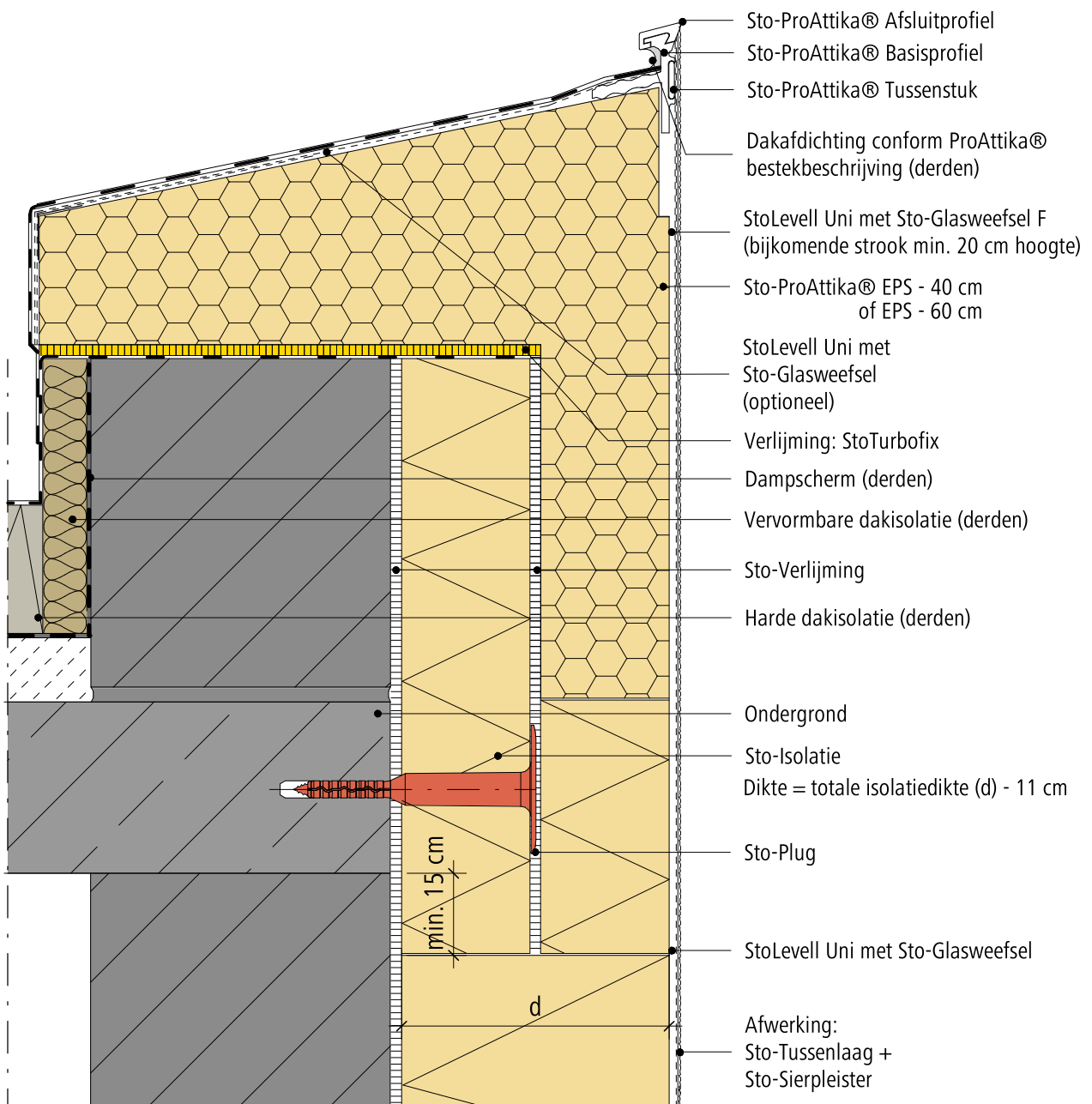



# Werfbegeleiding



**Sven Mintiens**

Tel. +32 (0) 490 11 34 19

Technical Advisor

Antwerpen / Limburg



**Stefaan Kiekens**

Tel. +32 (0) 494 53 01 81

Technical Advisor

Oost & West-Vlaanderen,  
Vlaams-Brabant



**Frédéric Van Mooter**

Tel. +32 (0) 472 07 09 60

Technical Advisor

Brussel / Wallonië

# Professioneel advies?

Ben je op zoek naar detail-  
tekeningen en bestekteksten?  
Of wens je technisch advies?



**Freddy Mugisha**

Intern Technical Advisor



**Els Desmedt**

Intern Technical Advisor

**Contacteer ons:**

Technical Service Center

8u00 - 17u00

Tel. +32 (0)2 568 09 49

tsc.be@sto.com

**Sto nv**

Z.5 Mollem 43

B-1730 Asse

Tel. + 32 2 453 01 10

[info.be@sto.com](mailto:info.be@sto.com)

[www.sto.be](http://www.sto.be)